



Instruction Manual

Rice Cooker, Slow Cooker & Food Steamer

MB-M25





IMPORTANT SAFEGUARDS

Basic safety precautions should always be followed when using electrical appliances, including the following:

- 1. Important: Read all instructions carefully before first use.**
2. Do not touch hot surfaces. Use the handles or knobs.
3. Use only on a level, dry and heat-resistant surface.
4. To protect against fire, electric shock and injury to persons, do not immerse cord, plug or the appliance in water or any other liquid. See instructions for cleaning.
5. Close supervision is necessary when the appliance is used by or near children.
6. Unplug from outlet when not in use and before cleaning. Allow unit to cool before putting on or taking off parts and before cleaning the appliance.
7. Do not operate any appliance with a damaged cord or plug or after the appliance malfunctions or has been damaged in any manner. Contact **Midea** customer service for examination, repair or adjustment.
8. The use of accessory attachments not recommended by **Midea** Housewares may result in fire, electrical shock or injury.
9. Do not use outdoors.
10. Do not let cord touch hot surfaces or hang over the edge of a counter or table.
11. Do not place on or near a hot gas or electric burner or in a heated oven.
12. Do not use the appliance for other than its intended use.
13. Extreme caution must be used when moving the appliance containing rice, hot oil or other liquids.
14. Do not touch, cover or obstruct the steam vent on the top of the rice cooker as it is extremely hot and may cause scalding.
15. Use only with a 120V AC power outlet.
16. Always unplug from the base of the wall outlet. Never pull on the cord.
17. The rice cooker should be operated on a separate electrical circuit from other operating appliances. If the electrical circuit is overloaded with other appliances, the appliance may not operate properly.
18. Always make sure the outside of the inner cooking pot is dry prior to use. If the inner pot is returned to the cooker when wet, it may damage or cause the product to malfunction.
19. Use extreme caution when opening the lid during or after cooking. Hot steam will escape and may cause scalding.
20. Rice should not be left in the inner cooking pot with the Keep-Warm function on for more than 12 hours.
21. To prevent damage or deformation, do not use the inner cooking pot on a stovetop or burner.
22. To disconnect, turn any control to OFF, then remove the plug from the wall outlet.
23. **CAUTION:** To reduce the risk of electrical shock, cook only in the removable inner cooking pot provided.
24. **Intended for countertop use only.**
25. **WARNING:** Spilled food can cause serious burns. Keep appliance and cord away from children. Never drape cord over edge of counter, never use outlet below counter, and never use with an extension cord.

SAVE THESE INSTRUCTIONS



IMPORTANT SAFEGUARDS

Short Cord Instructions

1. A short power-supply cord is provided to reduce the risks resulting from becoming entangled in or tripping over a longer cord.



Polarized Plug

This appliance has a polarized plug (one blade is wider than the other); follow the instructions below:

To reduce the risk of electric shock, this plug is intended to fit into a polarized outlet only one way. If the plug does not fit fully into the outlet, reverse the plug. If it still does not fit, contact a qualified electrician. Do not attempt to modify the plug in any way.

If the supply cord is damaged, it must be replaced by the manufacturer, its service agent or a similarly qualified person in order to avoid a hazard.

PARTS IDENTIFICATION

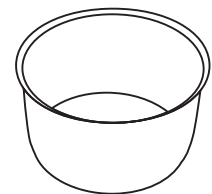
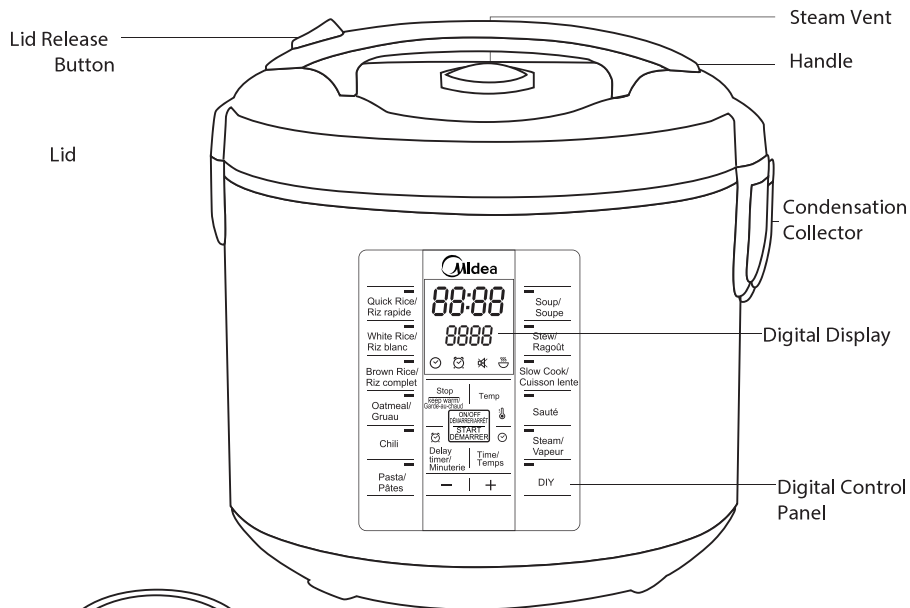

Inner Cooking Pot

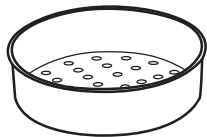

Steam Tray



Measuring Cup



Serving Spatula

Digital Controls



Power Button/Keep-Warm
The POWER/KEEP-WARM button turns the rice cooker on and off and is perfect for keeping food warm and ready to serve.



Delay Timer
The DELAY TIMER button allows for rice to be ready when it's needed. Come home to delicious rice ready to eat!



White Rice
The WHITE RICE button cooks restaurant-quality rice automatically.



Brown Rice
The BROWN RICE button is ideal for cooking brown rice and other tough-to-cook whole grains to perfection.



Quick Rice
The QUICK RICE button is a great time-saving option for rice in a pinch.



Slow Cook
The SLOW COOK button sets for 2-10 hours for perfectly cooked soups and stews.



Sauté-Then-Simmer™
Aroma's patent-pending Sauté-Then-Simmer **Technology** will sauté foods at a high heat and automatically switch over to its simmer mode once liquid is added.





Steam
The STEAM button is perfect for healthy sides and main courses. Set the time food needs to steam and it will shut off once time has elapsed.







BEFORE FIRST USE

1. Read all instructions and important safeguards.
2. Remove all packaging materials and check that all items have been received in good condition.
3. Tear up all plastic bags as they can pose a risk to children.
4. Wash steam vent and all other accessories in warm, soapy water. Rinse and dry thoroughly.
5. Remove the inner cooking pot from rice cooker and clean with warm, soapy water. Rinse and dry thoroughly before returning to cooker.
6. Wipe body clean with a damp cloth.

Function	Icon	Operation instructions
Standby		<ul style="list-style-type: none"> ● After switch-on, it is in standby state by default, "----" displaying on the digital screen.
Quick Rice		<ul style="list-style-type: none"> ● Normal Cooking: In standby state, after the "Quick Rice" button is pressed, the "Quick Rice" indicator is bright, and "[---]" is displayed on the digital screen; after the "START" button is pressed, "Quick Rice" cooking starts, and "[---]" scrolls on the digital screen. ● Preset Cooking: In standby state, after the "Quick Rice" button is pressed, and then "Delay timer" is pressed, preset time adjustment starts, the previous two digits of the nixie tube begin flashing, and hours are adjusted by pressure of "+" "-" buttons; after the "Time" button is pressed, the previous two digits of the nixie tube stop flashing, the last two digits start flashing, and minutes are adjusted by pressure of "+" "-" buttons. After completion of the setting, "START" button is pressed, "Quick Rice" preset cooking starts, the digital screen displays the end time of cooking and starts countdown. ● Exit of Working State: "Stop/Keep Warm" button is pressed to quit the current working state.

Function	Icon	Operation instructions
White Rice		<ul style="list-style-type: none"> ● Normal Cooking: In standby state, after the “White Rice” button is pressed, the “White Rice” indicator is bright, and “E:00” is displayed on the digital screen; after the “START” button is pressed, “White Rice” cooking starts, and “E:00” scrolls on the digital screen. ● Preset Cooking: In standby state, after the “White Rice” button is pressed, and then “Delay timer” is pressed, preset time adjustment starts, the previous two digits of the nixie tube begin flashing, and hours are adjusted by pressure of “+”“-” buttons; after the “Time” button is pressed, the previous two digits of the nixie tube stop flashing, the last two digits start flashing, and minutes are adjusted by pressure of “+”“-” buttons. After completion of the setting, “START” button is pressed, “White Rice” preset cooking starts, the digital screen displays the end time of cooking and starts countdown. ● Exit of Working State: “Stop/Keep Warm” button is pressed to quit the current working state.

Function	Icon	Operation instructions
Brown Rice		<ul style="list-style-type: none"> ● Normal Cooking: In standby state, after the “Brown Rice” button is pressed, the “Brown Rice” indicator is bright, and “” is displayed on the digital screen; after the “START” button is pressed, “Brown Rice” cooking starts, and “” scrolls on the digital screen. ● Preset Cooking: In standby state, after the “Brown Rice” button is pressed, and then “Delay timer” is pressed, preset time adjustment starts, the previous two digits of the nixie tube begin flashing, and hours are adjusted by pressure of “+”“-” buttons; after the “Time” button is pressed, the previous two digits of the nixie tube stop flashing, the last two digits start flashing, and minutes are adjusted by pressure of “+”“-” buttons. After completion of the setting, “START” button is pressed, “Brown Rice” preset cooking starts, the digital screen displays the end time of cooking and starts countdown. ● Exit of Working State: “Stop/Keep Warm” button is pressed to quit the current working state.

Function	Icon	Operation instructions
Oatmeal		<ul style="list-style-type: none"> ● Normal Cooking: In standby state, after the “Oatmeal” button is pressed, the “Oatmeal” indicator is bright, and “1:00” is displayed on the digital screen; after the “START” button is pressed, “Oatmeal” cooking starts, the digital screen displays the end time of cooking and starts countdown. ● Preset Cooking: In standby state, after the “Oatmeal” button is pressed, and then “Delay timer” is pressed, preset time adjustment starts, the previous two digits of the nixie tube begin flashing, and hours are adjusted by pressure of “+”“-” buttons; after the “Time” button is pressed, the previous two digits of the nixie tube stop flashing, the last two digits start flashing, and minutes are adjusted by pressure of “+”“-” buttons. After completion of the setting, “START” button is pressed, “Oatmeal” preset cooking starts, the digital screen displays the end time of cooking and starts countdown. ● Setting of cooking time: In standby state, after the “Oatmeal” button is pressed, and then “Time” button is pressed, cooking time adjustment starts, the previous two digits of the nixie tube begin flashing, and hours are adjusted by pressure of “+”“-” buttons; after the “Time” button is pressed, the previous two digits of the nixie tube stop flashing, the last two digits start flashing, and minutes are adjusted by pressure of “+”“-” buttons. After completion of the setting, “START” button is pressed, “Oatmeal” cooking starts, the digital screen displays the end time of cooking and starts countdown. ● Exit of Working State: “Stop/Keep Warm” button is pressed to quit the current working state.



Function	Icon	Operation instructions
Chili		<ul style="list-style-type: none"> ● Normal Cooking: In standby state, after the “Chili” button is pressed, the “Chili” indicator is bright, and “1:30” is displayed on the digital screen; after the “START” button is pressed, “Chili” cooking starts, the digital screen displays the end time of cooking and starts countdown. ● Preset Cooking: In standby state, after the “Chili” button is pressed, and then “Delay timer” is pressed, preset time adjustment starts, the previous two digits of the nixie tube begin flashing, and hours are adjusted by pressure of “+”“-” buttons; after the “Time” button is pressed, the previous two digits of the nixie tube stop flashing, the last two digits start flashing, and minutes are adjusted by pressure of “+”“-” buttons. After completion of the setting, “START” button is pressed, “Chili” preset cooking starts, the digital screen displays the end time of cooking and starts countdown. ● Setting of cooking time: In standby state, after the “Chili” button is pressed, and then “Time” button is pressed, cooking time adjustment starts, the previous two digits of the nixie tube begin flashing, and hours are adjusted by pressure of “+”“-” buttons; after the “Time” button is pressed, the previous two digits of the nixie tube stop flashing, the last two digits start flashing, and minutes are adjusted by pressure of “+”“-” buttons. After completion of the setting, “START” button is pressed, “Chili” cooking starts, the digital screen displays the end time of cooking and starts countdown. ● Exit of Working State: “Stop/Keep Warm” button is pressed to quit the current working state.

Function	Icon	Operation instructions
Pasta		<ul style="list-style-type: none"> ● Normal Cooking: In standby state, after the “Pasta” button is pressed, the “Pasta” indicator is bright, and “0:20” is displayed on the digital screen; after the “START” button is pressed, “Pasta” cooking starts, the digital screen displays the end time of cooking and starts countdown. ● Setting of cooking time: In standby state, after the “Pasta” button is pressed, and then “Time” button is pressed, cooking time adjustment starts, the previous two digits of the nixie tube begin flashing, and hours are adjusted by pressure of “+”“-” buttons; after the “Time” button is pressed, the previous two digits of the nixie tube stop flashing, the last two digits start flashing, and minutes are adjusted by pressure of “+”“-” buttons. After completion of the setting, “START” button is pressed, “Pasta” cooking starts, the digital screen displays the end time of cooking and starts countdown. ● Exit of Working State: “Stop/Keep Warm” button is pressed to quit the current working state.



Function	Icon	Operation instructions
Soup		<ul style="list-style-type: none"> ● Normal Cooking: In standby state, after the “Soup” button is pressed, the “Soup” indicator is bright, and “ 2:00 ” is displayed on the digital screen; after the “START” button is pressed, “Soup” cooking starts, the digital screen displays the end time of cooking and starts countdown. ● Preset Cooking: In standby state, after the “Soup” button is pressed, and then “Delay timer” is pressed, preset time adjustment starts, the previous two digits of the nixie tube begin flashing, and hours are adjusted by pressure of “+”“-” buttons; after the “Time” button is pressed, the previous two digits of the nixie tube stop flashing, the last two digits start flashing, and minutes are adjusted by pressure of “+”“-” buttons. After completion of the setting, “START” button is pressed, “Soup” preset cooking starts, the digital screen displays the end time of cooking and starts countdown. ● Setting of cooking time: In standby state, after the “Soup” button is pressed, and then “Time” button is pressed, cooking time adjustment starts, the previous two digits of the nixie tube begin flashing, and hours are adjusted by pressure of “+”“-” buttons; after the “Time” button is pressed, the previous two digits of the nixie tube stop flashing, the last two digits start flashing, and minutes are adjusted by pressure of “+”“-” buttons. After completion of the setting, “START” button is pressed, “Soup” cooking starts, the digital screen displays the end time of cooking and starts countdown. ● Exit of Working State: “Stop/Keep Warm” button is pressed to quit the current working state.

Function	Icon	Operation instructions
Stew		<ul style="list-style-type: none"> ● Normal Cooking: In standby state, after the “Stew” button is pressed, the “Stew” indicator is bright, and “1:00” is displayed on the digital screen; after the “START” button is pressed, “Stew” cooking starts, the digital screen displays the end time of cooking and starts countdown. ● Preset Cooking: In standby state, after the “Stew” button is pressed, and then “Delay timer” is pressed, preset time adjustment starts, the previous two digits of the nixie tube begin flashing, and hours are adjusted by pressure of “+”“-” buttons; after the “Time” button is pressed, the previous two digits of the nixie tube stop flashing, the last two digits start flashing, and minutes are adjusted by pressure of “+”“-” buttons. After completion of the setting, “START” button is pressed, “Stew” preset cooking starts, the digital screen displays the end time of cooking and starts countdown. ● Setting of cooking time: In standby state, after the “Stew” button is pressed, and then “Time” button is pressed, cooking time adjustment starts, the previous two digits of the nixie tube begin flashing, and hours are adjusted by pressure of “+”“-” buttons; after the “Time” button is pressed, the previous two digits of the nixie tube stop flashing, the last two digits start flashing, and minutes are adjusted by pressure of “+”“-” buttons. After completion of the setting, “START” button is pressed, “Stew” cooking starts, the digital screen displays the end time of cooking and starts countdown. ● Exit of Working State: “Stop/Keep Warm” button is pressed to quit the current working state.

Function	Icon	Operation instructions
Slow Cook		<ul style="list-style-type: none"> ● Normal Cooking: In standby state, after the “Slow Cook” button is pressed, the “Slow Cook” indicator is bright, and “2:00” is displayed on the digital screen; after the “START” button is pressed, “Slow Cook” cooking starts, the digital screen displays the end time of cooking and starts countdown. ● Preset Cooking: In standby state, after the “Slow Cook” button is pressed, and then “Delay timer” is pressed, preset time adjustment starts, the previous two digits of the nixie tube begin flashing, and hours are adjusted by pressure of “+”“-” buttons; after the “Time” button is pressed, the previous two digits of the nixie tube stop flashing, the last two digits start flashing, and minutes are adjusted by pressure of “+”“-” buttons. After completion of the setting, “START” button is pressed, “Slow Cook” preset cooking starts, the digital screen displays the end time of cooking and starts countdown. ● Setting of cooking time: In standby state, after the “Slow Cook” button is pressed, and then “Time” button is pressed, cooking time adjustment starts, the previous two digits of the nixie tube begin flashing, and hours are adjusted by pressure of “+”“-” buttons; after the “Time” button is pressed, the previous two digits of the nixie tube stop flashing, the last two digits start flashing, and minutes are adjusted by pressure of “+”“-” buttons. After completion of the setting, “START” button is pressed, “Slow Cook” cooking starts, the digital screen displays the end time of cooking and starts countdown. ● Exit of Working State: “Stop/Keep Warm” button is pressed to quit the current working state.

Function	Icon	Operation instructions
Saute		<ul style="list-style-type: none"> ● Normal Cooking: In standby state, after the “Saute” button is pressed, the “Saute” indicator is bright, and “” is displayed on the digital screen; after the “START” button is pressed, “Saute” cooking starts, the digital screen displays temperature and the end time of cooking and starts countdown. ● Setting of cooking time: In standby state, after the “Saute” button is pressed, and then “Time” button is pressed, cooking time adjustment starts, the previous two digits of the nixie tube begin flashing, and hours are adjusted by pressure of “+”“-” buttons; after the “Time” button is pressed, the previous two digits of the nixie tube stop flashing, the last two digits start flashing, and minutes are adjusted by pressure of “+”“-” buttons. After completion of the setting, “START” button is pressed, “Saute” cooking starts, the digital screen displays temperature and the end time of cooking and starts countdown. ● Exit of Working State: “Stop/Keep Warm” button is pressed to quit the current working state.

Function	Icon	Operation instructions
Steam		<ul style="list-style-type: none"> ● Normal Cooking: In standby state, after the “Steam” button is pressed, the “Steam” indicator is bright, and “0:20” is displayed on the digital screen; after the “START” button is pressed, “Steam” cooking starts, the digital screen displays the end time of cooking and starts countdown. ● Preset Cooking: In standby state, after the “Steam” button is pressed, and then “Delay timer” is pressed, preset time adjustment starts, the previous two digits of the nixie tube begin flashing, and hours are adjusted by pressure of “+”“-” buttons; after the “Time” button is pressed, the previous two digits of the nixie tube stop flashing, the last two digits start flashing, and minutes are adjusted by pressure of “+”“-” buttons. After completion of the setting, “START” button is pressed, “Steam” preset cooking starts, the digital screen displays the end time of cooking and starts countdown. ● Setting of cooking time: In standby state, after the “Steam” button is pressed, and then “Time” button is pressed, cooking time adjustment starts, the previous two digits of the nixie tube begin flashing, and hours are adjusted by pressure of “+”“-” buttons; after the “Time” button is pressed, the previous two digits of the nixie tube stop flashing, the last two digits start flashing, and minutes are adjusted by pressure of “+”“-” buttons. After completion of the setting, “START” button is pressed, “Steam” cooking starts, the digital screen displays the end time of cooking and starts countdown. ● Exit of Working State: “Stop/Keep Warm” button is pressed to quit the current working state.

Function	Icon	Operation instructions
DIY		<ul style="list-style-type: none"> ● Cooking by default time and temperature: Cooking: In standby state, after the "DIY" button is pressed, the "DIY" indicator is bright, and "  " is displayed on the digital screen; after the "START" button is pressed, "DIY" cooking starts, the digital screen displays temperature and the end time of cooking and starts countdown. ● DIY Cooking: In standby state, after the "DIY" button is pressed, and then "Timer" is pressed, the hour indicator of the nixie tube begin flashing, and hours are adjusted by pressure of "+" "-" buttons; after the "Time" button is pressed, the minute indicator of the nixie tube begin flashing, and minutes are adjusted by pressure of "+" "-" buttons, and then "Temp" is pressed, the temperature number of the nixie tube begin flashing, and temperatures are adjusted by pressure of "+" "-" buttons; After completion of the setting, "START" button is pressed, "DIY" cooking starts, the digital screen displays temperature and the end time of cooking and starts countdown. ● Exit of Working State: "Stop/Keep Warm" button is pressed to quit the current working state.

TO CLEAN

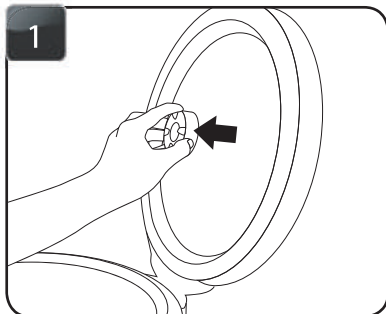

Remove the steam vent.

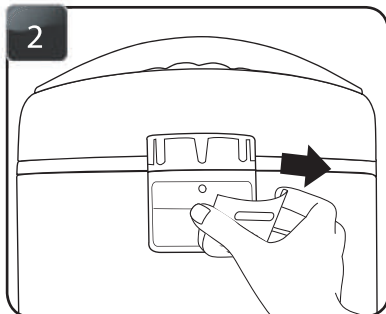

Remove the condensation collector.

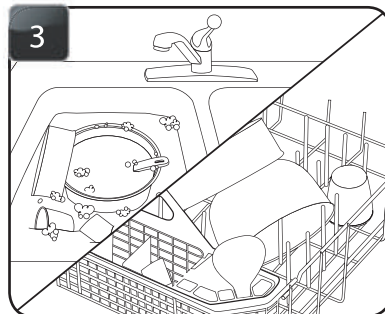

Handwash the inner cooking pot and all accessories or wash them in the dishwasher.

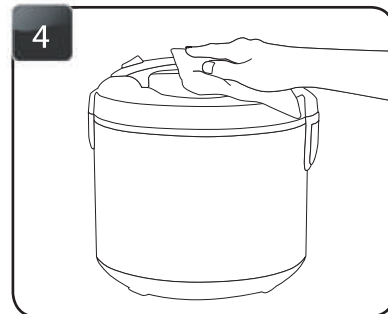

Wipe rice cooker body clean with a damp cloth.

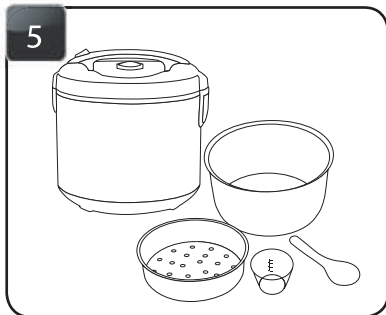

Thoroughly dry rice cooker body and all accessories.

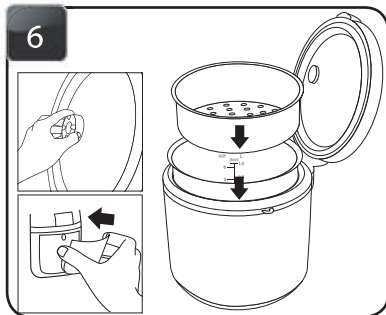

Reassemble for next use.

TROUBLESHOOTING

Because rice varieties may vary in their make-up, results may differ. Below are some troubleshooting tips to help you achieve the desired consistency.

<p>Rice is too dry/hard after cooking.</p>	<p>If your rice is dry or hard/chewy when the rice cooker switches to Keep-Warm, additional water and cooking time will soften the rice. Depending on how dry your rice is, add ½ to 1 cup of water and stir through. Close the lid and press the QUICK RICE button. When rice cooker switches to Keep-Warm, open the lid and stir the rice to check the consistency. Repeat as necessary until rice is soft and moist.</p>
<p>Rice is too moist/soggy after cooking.</p>	<p>If your rice is still too moist or soggy when the rice cooker switches to Keep-Warm, use the serving spatula to stir the rice. This will redistribute the bottom (moistest) part of the rice as well as release excess moisture. Close the lid and allow to remain on Keep-Warm for 10-30 minutes as needed, opening the lid and stirring periodically to release excess moisture.</p>
<p>The bottom layer of rice is browned/caramelized.</p>	<p>The bottom layer of cooked rice may become slightly browned and/or caramelized during cooking. To reduce browning, rice should be rinsed before cooking to remove any excess starch. Stirring rice once it switches to Keep-Warm will also help to reduce browning/caramelizing.</p>



Mode d'emploi

Cuiseur de riz, mijoteuse, cuiseur à vapeur

MB-M25





MESURES DE SÉCURITÉ IMPORTANTES

Voici des mesures de sécurité fondamentales que vous devez absolument respecter, lorsque vous utilisez des appareils électriques :

1. **Important** : Veuillez lire attentivement toutes les instructions avant la toute première utilisation.
2. Ne touchez, couvrez, obstruez pas l'évent à vapeur situé sur le couvercle du cuiseur ; il est extrêmement chaud et peut causer des brûlures.
3. Utilisez l'appareil exclusivement sur une surface plane, sèche et résistante à la chaleur.
4. Pour éviter les risques d'incendie, d'électrocution et de blessures, ne plongez pas la fiche, le cordon ou l'appareil dans l'eau ni dans un autre liquide. Veuillez vous référer aux instructions de nettoyage.
5. Exercez une surveillance étroite lorsque l'appareil est utilisé par ou près des enfants.
6. Débranchez l'appareil de la prise électrique lorsque vous ne l'utilisez pas, et avant de le nettoyer. Laissez-le refroidir avant d'y monter ou démonter des pièces et avant de le nettoyer.
7. N'utilisez pas l'appareil si le cordon ou la prise est défectueux ou après une défectuosité de l'appareil ou lorsqu'il a été endommagé d'une quelconque manière. Veuillez contacter le service après-vente d'Midea pour tout examen, réparation ou mise au point.
8. L'utilisation de pièces détachées non recommandées par Midea Housewares peut provoquer un incendie, une décharge électrique ou des blessures.
9. Ne pas utiliser à l'extérieur.
10. Évitez tout contact entre le cordon et les surfaces chaudes ; ne le laissez pas pendre du comptoir ou de la table.
11. Ne placez pas l'appareil sur ou près d'un brûleur à gaz ou électrique chaud, ou dans un four chaud.
12. N'utilisez pas l'appareil pour autre fonction que celle pour laquelle il a été conçu.
13. Soyez extrêmement prudent lors du déplacement de l'appareil quand il contient du riz, de l'huile ou un liquide chaud.
14. Ne touchez, couvrez, obstruez pas l'évent à vapeur situé sur le couvercle du cuiseur ; il est extrêmement chaud et peut causer des brûlures.
15. Utilisez l'appareil exclusivement sous une tension de 120 V CA.
16. Débranchez-le toujours depuis la base de la prise murale. Ne tirez jamais sur le cordon.
17. Branchez le cuiseur de riz sur un circuit électrique distinct de celui des autres appareils. La surcharge du circuit lors d'une utilisation simultanée avec ces derniers pourrait provoquer un dysfonctionnement du cuiseur.
18. Avant toute utilisation, assurez-vous toujours que la paroi externe du récipient de cuisson intérieur est sèche. Le replacer dans le cuiseur lorsqu'il est mouillé pourrait endommager l'appareil ou provoquer son dysfonctionnement.
19. Soyez très prudent lors de l'ouverture du couvercle avant et après la cuisson. La vapeur chaude qui s'en échappe pourrait causer des brûlures.
20. En mode « Garde-au-chaud », évitez de laisser le riz dans le récipient de cuisson intérieur pendant plus de 12 heures.
21. Pour éviter d'endommager ou de déformer le récipient de cuisson intérieur, évitez de l'utiliser sur une cuisinière ou un brûleur.
22. Pour débrancher l'appareil, réglez une commande sur « ARRÊT » et retirez la fiche de la prise murale.
23. **AVERTISSEMENT** : Pour minimiser les risques d'électrocution, n'utilisez que le récipient de cuisson intérieur démontable fourni.
24. À utiliser uniquement sur un comptoir.
25. **Avertissement** : Les déversements d'aliments peuvent causer des blessures graves. Gardez l'appareil et son cordon d'alimentation hors de la portée des enfants. Ne laissez jamais le cordon d'alimentation reposer sur le bord du comptoir. N'utilisez jamais une prise installée sous le comptoir. Ne branchez jamais l'appareil sur une rallonge.

CONSERVEZ CES INSTRUCTIONS



MESURES DE SÉCURITÉ IMPORTANTES

MESURES DE SÉCURITÉ IMPORTANTES

1. Un court cordon d'alimentation est fourni afin de réduire les risques d'emmêlement ou de trébuchement avec un cordon plus long.

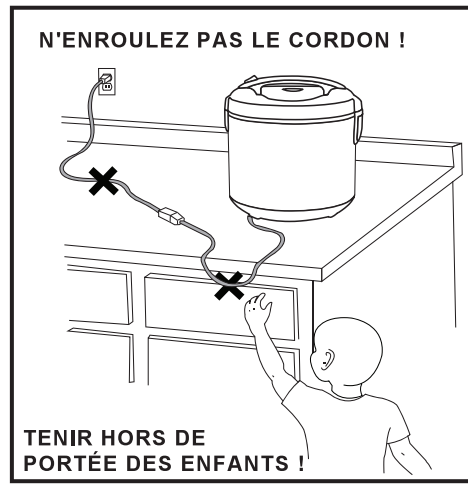

Fiche polarisée

L'appareil dispose d'une fiche polarisée (une des broches est plus longue que l'autre). Veuillez respecter les consignes suivantes : Pour éviter les décharges électriques, cette fiche s'insère dans la prise polarisée d'une seule manière. Si la fiche n'épouse pas correctement la prise, retournez-la. Si le problème persiste, contactez un électricien qualifié. N'essayez en aucune façon de modifier la fiche.

Si le cordon d'alimentation est endommagé, faites la remplacer par le fabricant, ses prestataires ou une personne semblable qualifiée afin d'éviter tous risques.

APPAREIL DESTINÉ EXCLUSIVEMENT À L'USAGE MÉNAGER.

APPAREIL DESTINÉ EXCLUSIVEMENT À L'USAGE MÉNAGER.

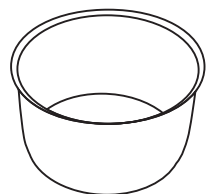
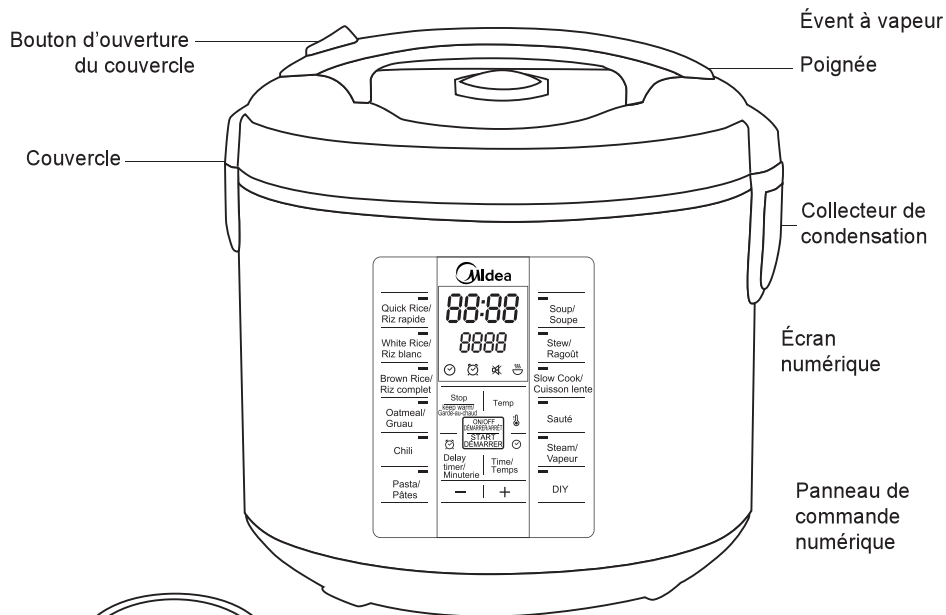

Récipient de cuisson intérieur

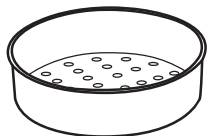

Panier vapeur



Tasse à mesurer



Spatule de service

Commandes numériques



« Démarrer/Garde-au-chaud »

Le bouton « Démarrer/Garde-au-chaud » permet de mettre l'appareil en marche et de l'arrêter. Il est parfaitement indiqué pour garder les aliments chauds et prêts à être servis.



« Minuterie »

La touche « MINUTERIE » permet de programmer la durée de cuisson du riz. Ainsi, quand vous rentrerez à la maison, votre délicieux riz sera prêt pour la dégustation !



« Riz blanc »

Le bouton « RIZ BLANC » permet la cuisson automatique de riz style restaurant.



« Riz complet »

Le bouton « RIZ COMPLET » est idéal pour la cuisson à la perfection de riz complet et autres grains entiers difficiles à cuire.



« Riz rapide »

Le bouton « RIZ RAPIDE » est une fabuleuse option qui permet de cuire rapidement du riz en un clin d'œil.



« Cuisson lente »

La touche « CUISSON LENTE » réglable de 2 à 10 heures pour une cuisson à la perfection de soupes et ragoûts.



« Sauter-puis-Mijoter™ »

Brevet d'Aroma en instance. Grâce à la technologie « Sauter-puis-Mijoter », sautez vos aliments à haute température et passez automatiquement en mode « Mijoter » lorsqu'on y ajoute un liquide.





« Vapeur »

Le bouton « VAPEUR » est idéal pour des hors-d'œuvre sains et les plats principaux. Programmez le temps de cuisson à la vapeur. L'appareil s'arrêtera automatiquement lorsque ce temps est écoulé.





PRÉCAUTIONS À PRENDRE AVANT LA PREMIÈRE UTILISATION

1. Lisez intégralement le mode d'emploi et les consignes de sécurité importantes.
2. Retirez tous les éléments d'emballage et vérifiez que tous les accessoires sont en bon état.
3. Déchiquez tous les emballages plastiques pour éviter aux enfants des accidents.
4. Lavez à l'eau chaude savonneuse l'évent à vapeur et tous les autres accessoires. Rincez et séchez correctement.
5. Ôtez le récipient de cuisson intérieur du cuiseur de riz et nettoyez-le à l'eau chaude savonneuse. Rincez et séchez correctement avant de le remettre en place.
6. Essuyez le corps du cuiseur avec un linge humide.

Fonction	Icône	Guide d'utilisation
Veille		<ul style="list-style-type: none"> ● À la mise en marche, l'appareil est par défaut en veille. L'écran numérique affiche « — ».
« Riz rapide »		<ul style="list-style-type: none"> ● Cuisson normale : En mode veille, appuyez sur le bouton « Riz rapide » ; son voyant s'allume et l'écran numérique affiche « [] ». ● Préréglage de cuisson : En mode veille, appuyez successivement sur les boutons « Riz rapide » et « Minuterie ». Vous pouvez alors programmer la durée de cuisson. Les deux chiffres du tube Nixie clignotent. Réglez le nombre d'heures par pression sur les touches « + » et « - ». Appuyez ensuite sur la touche « Temps » ; les deux premiers chiffres cessent de clignoter tandis que les deux derniers clignotent. Réglez le nombre de minutes également par pression sur les touches « + » et « - ». Après les réglages, appuyez sur « DÉMARRER » pour activer le préréglage de cuisson du « Riz rapide ». Le temps de fin de cuisson s'affiche à l'écran numérique et le compte à rebours est lancé. ● Arrêter la fonction active : Pressez sur la touche « Arrêt/Garde-au-chaud » pour arrêter le mode de cuisson actif.

Fonction	Icône	Guide d'utilisation
« Riz blanc »		<ul style="list-style-type: none"> ● Cuisson normale : En mode veille, appuyez sur le bouton « Riz blanc ».; son voyant s'allume et l'écran numérique affiche « [00:00] ». Appuyez ensuite sur « Démarrer » pour entamer la cuisson en mode « Riz blanc ». « [00:00] » défile à l'écran. ● Préréglage de cuisson : En mode veille, appuyez successivement sur les boutons « Riz blanc » et « Minuterie ». Vous pouvez alors programmer la durée de cuisson. Les deux chiffres du tube Nixie clignotent. Réglez le nombre d'heures par pression sur les touches « + » et « - ». Appuyez ensuite sur la touche « Temps » ; les deux premiers chiffres cessent de clignoter tandis que les deux derniers clignotent. Réglez le nombre de minutes également par pression sur les touches « + » et « - ». Après les réglages, appuyez sur « DÉMARRER » pour activer le préréglage de cuisson du « Riz blanc ». Le temps de fin de cuisson s'affiche à l'écran numérique et le compte à rebours est lancé. ● Arrêter la fonction active : Pressez sur la touche « Arrêt/Garde-au-chaud » pour arrêter le mode de cuisson actif.



Fonction	Icône	Guide d'utilisation
Riz complet		<ul style="list-style-type: none"> ● Cuisson normale : En mode veille, appuyez sur le bouton « Riz complet » ; son voyant s'allume et l'écran numérique affiche « [] » Appuyez ensuite sur « Démarrer » pour entamer la cuisson en mode « Riz complet ». « [] » défile à l'écran. ● Préréglage de cuisson : En mode veille, appuyez successivement sur les boutons « Riz complet » et « Minuterie ». Vous pouvez alors programmer la durée de cuisson. Les deux chiffres du tube Nixie clignotent. Réglez le nombre d'heures par pression sur les touches « + » et « - ». Appuyez ensuite sur la touche « Temps » ; les deux premiers chiffres cessent de clignoter tandis que les deux derniers clignotent. Réglez le nombre de minutes également par pression sur les touches « + » et « - ». Après les réglages, appuyez sur « DÉMARRER » pour activer le préréglage de cuisson du « Riz complet ». Le temps de fin de cuisson s'affiche à l'écran numérique et le compte à rebours est lancé. ● Arrêter la fonction active : Pressez sur la touche « Arrêt/Garde-au-chaud » pour arrêter le mode de cuisson actif.

Fonction	Icône	Guide d'utilisation
Farine d'avoine		<ul style="list-style-type: none"> ● Cuisson normale : En mode veille, appuyez sur le bouton « Farine d'avoine » ; son voyant s'allume et l'écran numérique affiche « 1:00 ». Appuyez ensuite sur « Démarrer » pour entamer la cuisson en mode « Farine d'avoine ». La durée de cuisson s'affiche à l'écran et le décompte est lancé. ● Préréglage de cuisson : En mode veille, appuyez successivement sur les boutons « Farine d'avoine » et « Minuterie ». Vous pouvez alors programmer la durée de cuisson. Les deux chiffres du tube Nixie clignotent. Réglez le nombre d'heures par pression sur les touches « + » et « - ». Appuyez ensuite sur la touche « Temps » ; les deux premiers chiffres cessent de clignoter tandis que les deux derniers clignotent. Réglez le nombre de minutes également par pression sur les touches « + » et « - ». Après les réglages, appuyez sur « DÉMARRER » pour activer le préréglage de cuisson « Farine d'avoine ». Le temps de fin de cuisson s'affiche à l'écran numérique et le compte à rebours est lancé. ● Réglage de temps de cuisson : En mode veille, appuyez successivement sur les boutons « Farine d'avoine » et « Temps ». Vous pouvez alors programmer la durée de cuisson. Les deux chiffres du tube Nixie clignotent. Réglez le nombre d'heures par pression sur les touches « + » et « - ». Appuyez ensuite sur la touche « Temps » ; les deux premiers chiffres cessent de clignoter tandis que les deux derniers clignotent. Réglez le nombre de minutes également par pression sur les touches « + » et « - ». Après les réglages, appuyez sur « DÉMARRER » pour activer la cuisson en mode « Farine d'avoine ». Le temps de fin de cuisson s'affiche à l'écran numérique et le compte à rebours est lancé. ● Arrêter la fonction active : Pressez sur la touche « Arrêt/Garde-au-chaud » pour arrêter le mode de cuisson actif.



Fonction	Icône	Guide d'utilisation
Chili		<ul style="list-style-type: none"> ● Cuisson normale : En mode veille, appuyez sur le bouton « Chili » ; son voyant s'allume et l'écran numérique affiche « 1:30 ». Appuyez ensuite sur « Démarrer » pour entamer la cuisson en mode « Chili ». La durée de cuisson s'affiche à l'écran et le décompte est lancé. ● Préréglage de cuisson : En mode veille, appuyez successivement sur les boutons « Chili » et « Minuterie ». Vous pouvez alors programmer la durée de cuisson. Les deux chiffres du tube Nixie clignotent. Réglez le nombre d'heures par pression sur les touches « + » et « - ». Appuyez ensuite sur la touche « Temps » ; les deux premiers chiffres cessent de clignoter tandis que les deux derniers clignotent. Réglez le nombre de minutes également par pression sur les touches « + » et « - ». Après les réglages, appuyez sur « DÉMARRER » pour activer le préréglage de cuisson du « Chili ». Le temps de fin de cuisson s'affiche à l'écran numérique et le compte à rebours est lancé. ● Réglage de temps de cuisson : En mode veille, appuyez successivement sur les boutons « Chili » et « Temps ». Vous pouvez alors programmer la durée de cuisson. Les deux chiffres du tube Nixie clignotent. Réglez le nombre d'heures par pression sur les touches « + » et « - ». Appuyez ensuite sur la touche « Temps » ; les deux premiers chiffres cessent de clignoter tandis que les deux derniers clignotent. Réglez le nombre de minutes également par pression sur les touches « + » et « - ». Après les réglages, appuyez sur « DÉMARRER » pour activer la cuisson en mode « Chili ». Le temps de fin de cuisson s'affiche à l'écran numérique et le compte à rebours est lancé. ● Arrêter la fonction active : Pressez sur la touche « Arrêt/Garde-au-chaud » pour arrêter le mode de cuisson actif.

Fonction	Icône	Guide d'utilisation
Pâtes		<ul style="list-style-type: none"> ● Cuisson normale : En mode veille, appuyez sur le bouton « Pâtes » ; son voyant s'allume et l'écran numérique affiche « 0:20 ». Appuyez ensuite sur « Démarrer » pour entamer la cuisson en mode « Pâtes ». La durée de cuisson s'affiche à l'écran et le décompte est lancé. ● Préréglage de cuisson : En mode veille, appuyez successivement sur les boutons « Pâtes » et « Minuterie ». Vous pouvez alors programmer la durée de cuisson. Les deux chiffres du tube Nixie clignotent. Réglez le nombre d'heures par pression sur les touches « + » et « - ». Appuyez ensuite sur la touche « Temps » ; les deux premiers chiffres cessent de clignoter tandis que les deux derniers clignotent. Réglez le nombre de minutes également par pression sur les touches « + » et « - ». Après les réglages, appuyez sur « DÉMARRER » pour activer le préréglage de cuisson pour activer le préréglage de cuisson de « Pâtes ». Le temps de fin de cuisson s'affiche à l'écran numérique et le compte à rebours est lancé. ● Arrêter la fonction active : Pressez sur la touche « Arrêt/Garde-au-chaud » pour arrêter le mode de cuisson actif.



Fonction	Icône	Guide d'utilisation
Soupe		<ul style="list-style-type: none"> ● Cuisson normale : En mode veille, appuyez sur le bouton « Soupe » ; son voyant s'allume et l'écran numérique affiche « 2:00 ». Appuyez ensuite sur « Démarrer » pour entamer la cuisson en mode « Soupe ». La durée de cuisson s'affiche à l'écran et le décompte est lancé. ● Préréglage de cuisson : En mode veille, appuyez successivement sur les boutons « Soupe » et « Minuterie ». Vous pouvez alors programmer la durée de cuisson. Les deux chiffres du tube Nixie clignotent. Réglez le nombre d'heures par pression sur les touches « + » et « - ». Appuyez ensuite sur la touche « Temps » ; les deux premiers chiffres cessent de clignoter tandis que les deux derniers clignotent. Réglez le nombre de minutes également par pression sur les touches « + » et « - ». Après les réglages, appuyez sur « DÉMARRER » pour activer le préréglage de cuisson de « Soupe ». Le temps de fin de cuisson s'affiche à l'écran numérique et le compte à rebours est lancé. ● Réglage de temps de cuisson : En mode veille, appuyez successivement sur les boutons « Soupe » et « Temps ». Vous pouvez alors programmer la durée de cuisson. Les deux chiffres du tube Nixie clignotent. Réglez le nombre d'heures par pression sur les touches « + » et « - ». Appuyez ensuite sur la touche « Temps » ; les deux premiers chiffres cessent de clignoter tandis que les deux derniers clignotent. Réglez le nombre de minutes également par pression sur les touches « + » et « - ». Après les réglages, appuyez sur « DÉMARRER » pour activer la cuisson en mode « Soupe ». Le temps de fin de cuisson s'affiche à l'écran numérique et le compte à rebours est lancé. ● Arrêter la fonction active : Pressez sur la touche « Arrêt/Garde-au-chaud » pour arrêter le mode de cuisson actif.

Fonction	Icône	Guide d'utilisation
Ragoût		<ul style="list-style-type: none"> ● Cuisson normale : En mode veille, appuyez sur le bouton «Ragoût » ; son voyant s'allume et l'écran numérique affiche «  ». Appuyez ensuite sur « Démarrer » pour entamer la cuisson en mode « Ragoût ». La durée de cuisson s'affiche à l'écran et le décompte est lancé. ● Préréglage de cuisson : En mode veille, appuyez successivement sur les boutons « Ragoût » et « Minuterie ». Vous pouvez alors programmer la durée de cuisson. Les deux chiffres du tube Nixie clignotent. Réglez le nombre d'heures par pression sur les touches « + » et « - ». Appuyez ensuite sur la touche « Temps » ; les deux premiers chiffres cessent de clignoter tandis que les deux derniers clignotent. Réglez le nombre de minutes également par pression sur les touches « + » et « - ». Après les réglages, appuyez sur « DÉMARRER » pour activer le préréglage de cuisson de « Ragoût ». Le temps de fin de cuisson s'affiche à l'écran numérique et le compte à rebours est lancé. ● Réglage de temps de cuisson : En mode veille, appuyez successivement sur les boutons « Ragoût » et « Temps ». Vous pouvez alors programmer la durée de cuisson. Les deux chiffres du tube Nixie clignotent. Réglez le nombre d'heures par pression sur les touches « + » et « - ». Appuyez ensuite sur la touche « Temps » ; les deux premiers chiffres cessent de clignoter tandis que les deux derniers clignotent. Réglez le nombre de minutes également par pression sur les touches « + » et « - ». Après les réglages, appuyez sur « DÉMARRER » pour activer la cuisson en mode « Ragoût ». Le temps de fin de cuisson s'affiche à l'écran numérique et le compte à rebours est lancé. ● Arrêter la fonction active : Pressez sur la touche « Arrêt/Garde-au-chaud » pour arrêter le mode de cuisson actif.

Fonction	Icône	Guide d'utilisation
Cuisson lente		<ul style="list-style-type: none"> ● Cuisson normale : En mode veille, appuyez sur le bouton « Cuisson lente » ; son voyant s'allume et l'écran numérique affiche « 2:00 ». Appuyez ensuite sur « Démarrer » pour entamer la cuisson en mode « Cuisson lente ». La durée de cuisson s'affiche à l'écran et le décompte est lancé. ● Préréglage de cuisson : En mode veille, appuyez successivement sur les boutons « Cuisson lente » et « Minuterie ». Vous pouvez alors programmer la durée de cuisson. Les deux chiffres du tube Nixie clignotent. Réglez le nombre d'heures par pression sur les touches « + » et « - ». Appuyez ensuite sur la touche « Temps » ; les deux premiers chiffres cessent de clignoter tandis que les deux derniers clignotent. Réglez le nombre de minutes également par pression sur les touches « + » et « - ». Après les réglages, appuyez sur « DÉMARRER » pour activer le préréglage de cuisson du « Cuisson lente ». Le temps de fin de cuisson s'affiche à l'écran numérique et le compte à rebours est lancé. ● Réglage de temps de cuisson : En mode veille, appuyez successivement sur les boutons « Cuisson lente » et « Temps ». Vous pouvez alors programmer la durée de cuisson. Les deux chiffres du tube Nixie clignotent. Réglez le nombre d'heures par pression sur les touches « + » et « - ». Appuyez ensuite sur la touche « Temps » ; les deux premiers chiffres cessent de clignoter tandis que les deux derniers clignotent. Réglez le nombre de minutes également par pression sur les touches « + » et « - ». Après les réglages, appuyez sur « DÉMARRER » pour activer la cuisson en mode « Cuisson lente ». Le temps de fin de cuisson s'affiche à l'écran numérique et le compte à rebours est lancé. ● Arrêter la fonction active : Pressez sur la touche « Arrêt/Garde-au-chaud » pour arrêter le mode de cuisson actif.

Fonction	Icône	Guide d'utilisation
Sauté		<ul style="list-style-type: none"> ● Cuisson normale : En mode veille, appuyez sur le bouton « Sauté » ; son voyant s'allume et l'écran numérique affiche «  ». Appuyez ensuite sur « Démarrer » pour entamer la cuisson en mode « Sauté ». La durée de cuisson s'affiche à l'écran et le décompte est lancé. ● Préréglage de cuisson : En mode veille, appuyez successivement sur les boutons « Sauté » et « Minuterie ». Vous pouvez alors programmer la durée de cuisson. Les deux chiffres du tube Nixie clignotent. Réglez le nombre d'heures par pression sur les touches « + » et « - ». Appuyez ensuite sur la touche « Temps » ; les deux premiers chiffres cessent de clignoter tandis que les deux derniers clignotent. Réglez le nombre de minutes également par pression sur les touches « + » et « - ». Après les réglages, appuyez sur « DÉMARRER » pour activer le préréglage de cuisson du « Sauté ». Le temps de fin de cuisson s'affiche à l'écran numérique et le compte à rebours est lancé. ● Arrêter la fonction active : Pressez sur la touche « Arrêt/Garde-au-chaud » pour arrêter le mode de cuisson actif.

Fonction	Icône	Guide d'utilisation
Vapeur		<ul style="list-style-type: none"> ● Cuisson normale : En mode veille, appuyez sur le bouton « Vapeur » ; son voyant s'allume et l'écran numérique affiche « 0:20 ». Appuyez ensuite sur « Démarrer » pour entamer la cuisson en mode « Vapeur ». La durée de cuisson s'affiche à l'écran et le décompte est lancé. ● Préréglage de cuisson : En mode veille, appuyez successivement sur les boutons « Vapeur » et « Minuterie ». Vous pouvez alors programmer la durée de cuisson. Les deux chiffres du tube Nixie clignotent. Réglez le nombre d'heures par pression sur les touches « + » et « - ». Appuyez ensuite sur la touche « Temps » ; les deux premiers chiffres cessent de clignoter tandis que les deux derniers clignotent. Réglez le nombre de minutes également par pression sur les touches « + » et « - ». Après les réglages, appuyez sur « DÉMARRER » pour activer le préréglage de cuisson « Vapeur ». Le temps de fin de cuisson s'affiche à l'écran numérique et le compte à rebours est lancé. ● Réglage de temps de cuisson : En mode veille, appuyez successivement sur les boutons « Vapeur » et « Temps ». Vous pouvez alors programmer la durée de cuisson. Les deux chiffres du tube Nixie clignotent. Réglez le nombre d'heures par pression sur les touches « + » et « - ». Appuyez ensuite sur la touche « Temps » ; les deux premiers chiffres cessent de clignoter tandis que les deux derniers clignotent. Réglez le nombre de minutes également par pression sur les touches « + » et « - ». Après les réglages, appuyez sur « DÉMARRER » pour activer la cuisson en mode « Vapeur ». Le temps de fin de cuisson s'affiche à l'écran numérique et le compte à rebours est lancé. ● Arrêter la fonction active : Pressez sur la touche « Arrêt/Garde-au-chaud » pour arrêter le mode de cuisson actif.

Fonction	Icône	Guide d'utilisation
DIY		<ul style="list-style-type: none"> ● Temps et température de cuisson par défaut : Cuisson : En mode veille, appuyez sur le bouton « DIY » ; son voyant s'éclaire et l'écran numérique affiche «  ». Appuyez ensuite sur « Démarrer » pour entamer la cuisson en mode « DIY ». La température ainsi que la durée de cuisson s'affichent à l'écran. Le compte à rebours est lancé. ● Cuisson DIY : En mode veille, après avoir appuyé sur le bouton « DIY » puis sur « Minuterie », l'indicateur d'heures et le tube Nixie clignotent. Réglez le nombre d'heures par pression sur les touches « + » ou « - ». Appuyez ensuite sur la touche « Temps », l'indicateur de minutes et le tube Nixie clignotent. Répétez l'opération précédente pour régler le nombre de minutes. Appuyez enfin sur la touche « Temp » (température) ; l'indicateur de température et le tube Nixie clignotent. Réglez la température par pression sur les touches « + » ou « - ». À la fin des réglages, appuyez sur « DÉMARRER » pour entamer la cuisson en mode « DIY ». La température et le temps de fin cuisson s'affichent à l'écran, et le compte à rebours est lancé. ● Arrêter la fonction active : Pressez sur la touche « Arrêt/Garde-au-chaud » pour arrêter le mode de cuisson actif.

PROCÉDURE DE NETTOYAGE

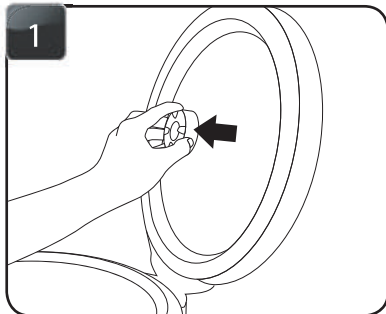

1 Enlevez l'évent à vapeur.

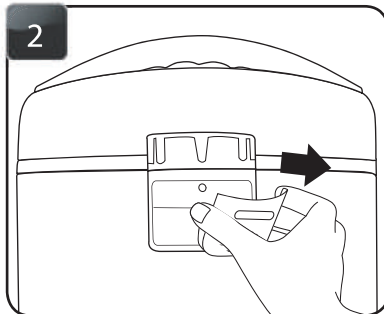

2 Ôtez le collecteur de condensation.

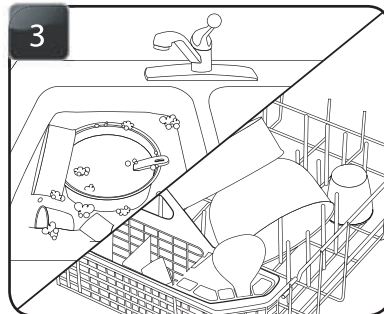

3 Lavez à la main ou dans un lave-vaisselle le récipient de cuisson intérieur et tous les accessoires.

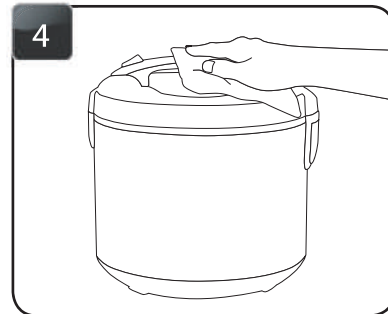

4 Essuyez le corps du cuiseur de riz avec un linge humide.

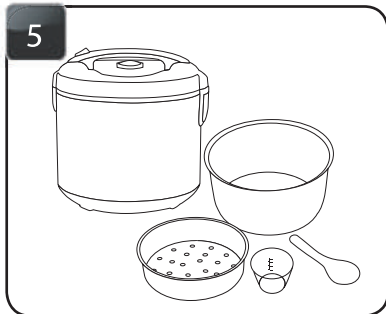

5 Faites sécher correctement le corps du cuiseur de riz et tous les accessoires.

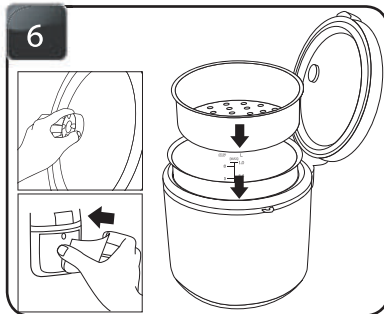

6 Remettez les accessoires en place en vue de la prochaine utilisation.

Diagnostic de problèmes

La qualité du riz obtenue à la fin de la cuisson varie en fonction de sa composition. Veuillez trouver ci-dessous quelques conseils de dépannage pour obtenir la consistance d'aliments désirée.

<p>Riz trop sec/dur après cuisson</p>	<p>Si votre riz est sec ou dur/tendre lorsque le cuiseur migre vers Garde-au-chaud, ajoutez-y de l'eau et prolongez la cuisson pour le ramollir. Selon le degré de dureté, ½ à 1 verre d'eau fera l'affaire. Remuez. Fermez le couvercle et appuyez sur la touche « RIZ RAPIDE ». Lorsque l'appareil passe en mode Garde-au-chaud, ouvrez le couvercle et remuez le riz pour en vérifier la consistance. Répétez l'opération autant que nécessaire jusqu'à l'obtention d'un riz doux et humide.</p>
<p>Riz trop humide/pâteux après cuisson</p>	<p>Si votre riz est toujours trop humide ou pâteux lorsque l'appareil passe en mode Garde-au-chaud, utilisez la spatule de service pour touiller. Cette opération permet de redistribuer dans le récipient de cuisson le riz au fond (le plus humide) et d'évaporer le surplus d'eau. Fermez le couvercle et laissez l'appareil en mode Garde-au-chaud pendant 10 à 30 minutes selon le besoin. Ouvrez le couvercle et touillez périodiquement pour évaporer le surplus d'eau.</p>
<p>Le riz situé au fond du récipient est doré/caramélisé.</p>	<p>Le riz au fond du récipient de cuisson peut se dorer et/ou se caraméliser légèrement pendant la cuisson. Afin de réduire ce phénomène, rincer le riz avant la cuisson pour le débarrasser d'excès d'amidon. Touillez dès que l'appareil migre vers la fonction Garde-au-chaud afin de réduire le dorage/caramélisation.</p>